

Muro						
POSICAO	Ø mm	NOM. PEÇAS	COMPRIMENTO	FORMA L=cm	COMPRIMENTO TOTAL m	PESO kg/m
1	10	34	2.81	265	95.37	0.63
2	10	15	9.86	986	147.90	0.63
3	10	5	2.81	265	143.06	0.63
4	10	15	9.86	986	147.90	0.63
5	12.5	2	9.86	986	19.72	0.98
6	12.5	34	1.44	110	48.88	0.98
7	12.5	5	9.86	986	49.30	0.98
8	12.5	34	0.94	77	32.09	0.98
9	12.5	3	9.86	986	29.58	0.98
10	10	34	1.02	72	34.68	0.63
11	10	51	1.47	117	74.97	0.63
					Ø10	643.88
					Ø12.5	179.56
					Peso total 580.56	
					Peso total com perdas (10,00%) 638.62	

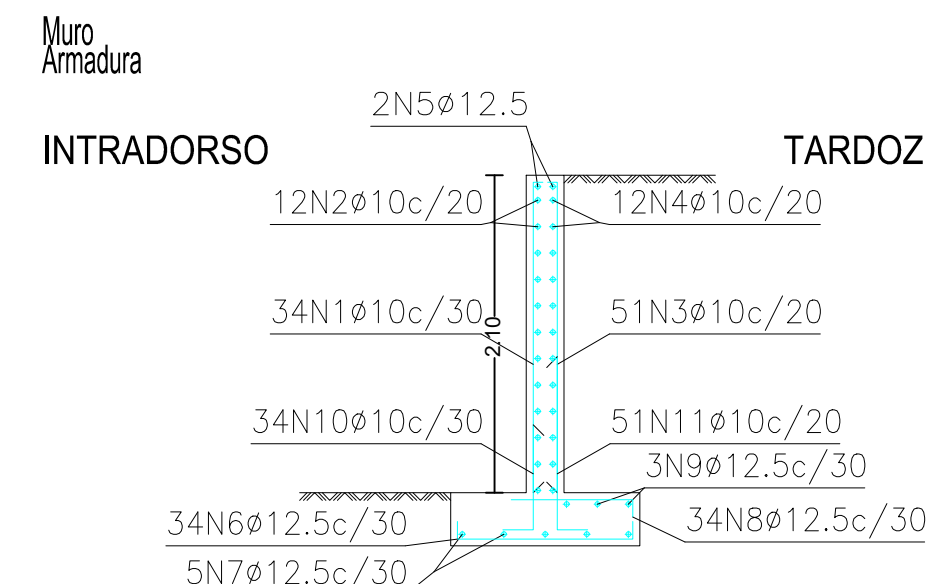
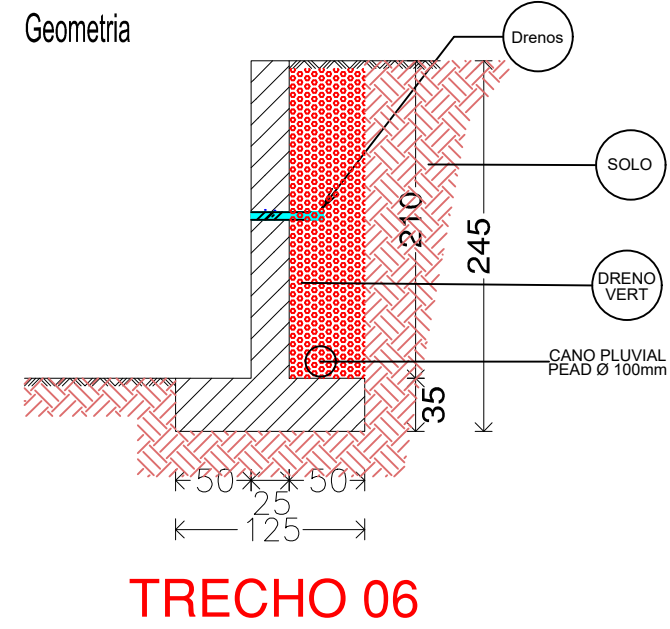

Muro						
POSICAO	Ø mm	NOM. PEÇAS	COMPRIMENTO	FORMA L=cm	COMPRIMENTO TOTAL m	PESO kg/m
1	10	34	2.21	205	74.97	0.63
2	10	12	9.86	986	118.32	0.63
3	10	5	2.21	205	112.46	0.63
4	10	12	9.86	986	118.32	0.63
5	12.5	2	9.86	986	19.72	0.98
6	12.5	34	1.44	110	48.88	0.98
7	12.5	5	9.86	986	49.30	0.98
8	12.5	34	0.94	77	32.09	0.98
9	12.5	3	9.86	986	29.58	0.98
10	10	34	1.02	72	34.68	0.63
11	10	51	1.47	117	74.97	0.63
					Ø10	533.72
					Ø12.5	179.56
					Peso total 511.37	
					Peso total com perdas (10,00%) 562.51	

muro pinheiro preto 05
pinheiro preto 05
Norma: NBR 6118:2003 (Brasil)
Concreto: C20, em geral
Aço em barras: CA-50-A e CA-60-B
Tipo de ambiente: Tipo 1
Cobrimento no intradorso do muro: 3.0 cm
Cobrimento no tardez do muro: 3.0 cm
Cobrimento superior da fundação: 5.0 cm
Cobrimento inferior da fundação: 5.0 cm
Cobrimento lateral da fundação: 7.0 cm
Tamanho máximo agregado: 30 mm
Escala: 1:50

muro pinheiro preto 06
pinheiro preto 06
Norma: NBR 6118:2003 (Brasil)
Concreto: C20, em geral
Aço em barras: CA-50-A e CA-60-B
Tipo de ambiente: Tipo 1
Cobrimento no intradorso do muro: 3.0 cm
Cobrimento no tardez do muro: 3.0 cm
Cobrimento superior da fundação: 5.0 cm
Cobrimento inferior da fundação: 7.0 cm
Cobrimento lateral da fundação: 3.0 cm
Tamanho máximo agregado: 30 mm
Escala: 1:50

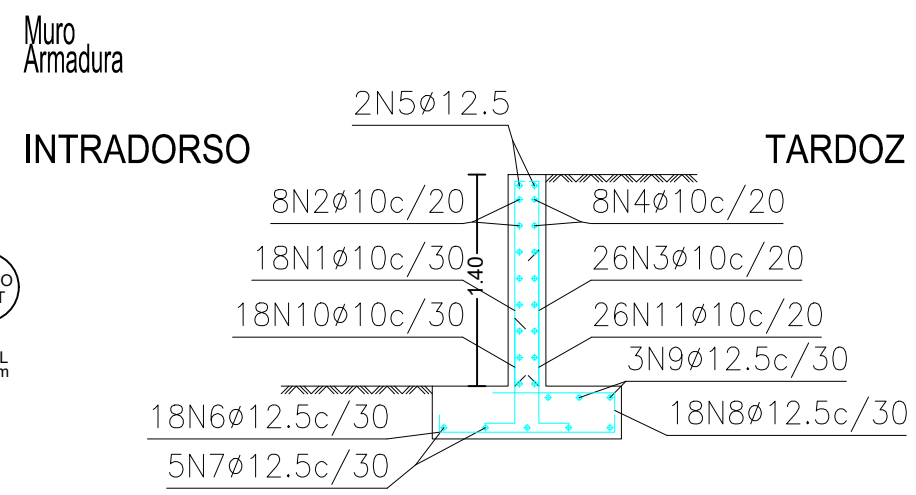
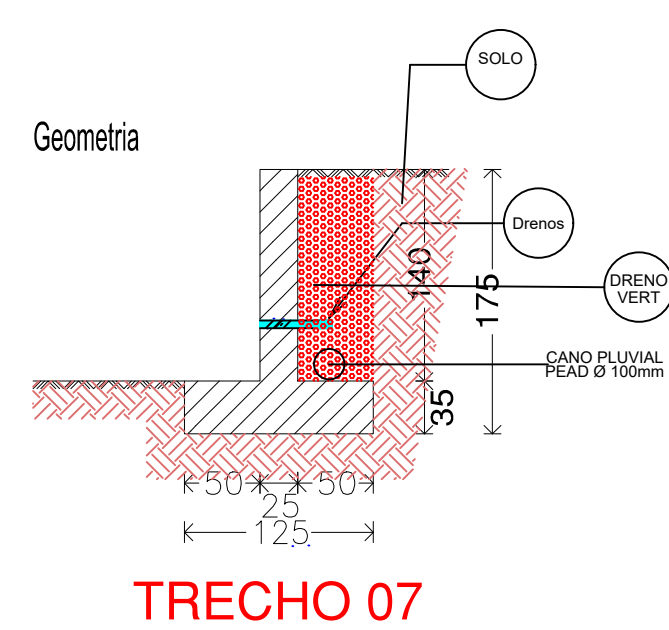

muro pinheiro preto 07
pinheiro preto 07
Norma: NBR 6118:2003 (Brasil)
Concreto: C20, em geral
Aço em barras: CA-50-A e CA-60-B
Tipo de ambiente: Tipo 1
Cobrimento no intradorso do muro: 3.0 cm
Cobrimento no tardez do muro: 3.0 cm
Cobrimento superior da fundação: 5.0 cm
Cobrimento inferior da fundação: 5.0 cm
Cobrimento lateral da fundação: 7.0 cm
Tamanho máximo agregado: 30 mm
Escala: 1:50

Muro						
POSICAO	Ø mm	NOM. PEÇAS	COMPRIMENTO	FORMA L=cm	COMPRIMENTO TOTAL m	PESO kg/m
1	10	18	1.51	135	27.09	0.63
2	10	8	4.86	486	38.88	0.63
3	10	26	1.51	135	39.13	0.63
4	10	8	4.86	486	38.88	0.63
5	12.5	2	4.86	486	9.72	0.98
6	12.5	18	1.44	110	25.88	0.98
7	12.5	5	4.86	486	24.30	0.98
8	12.5	18	0.94	77	16.99	0.98
9	12.5	3	4.86	486	14.58	0.98
10	10	18	1.02	72	18.36	0.63
11	10	26	1.47	117	38.22	0.63
					Ø10	200.36
					Ø12.5	91.46
					Peso total 215.70	
					Peso total com perdas (10,00%) 237.27	

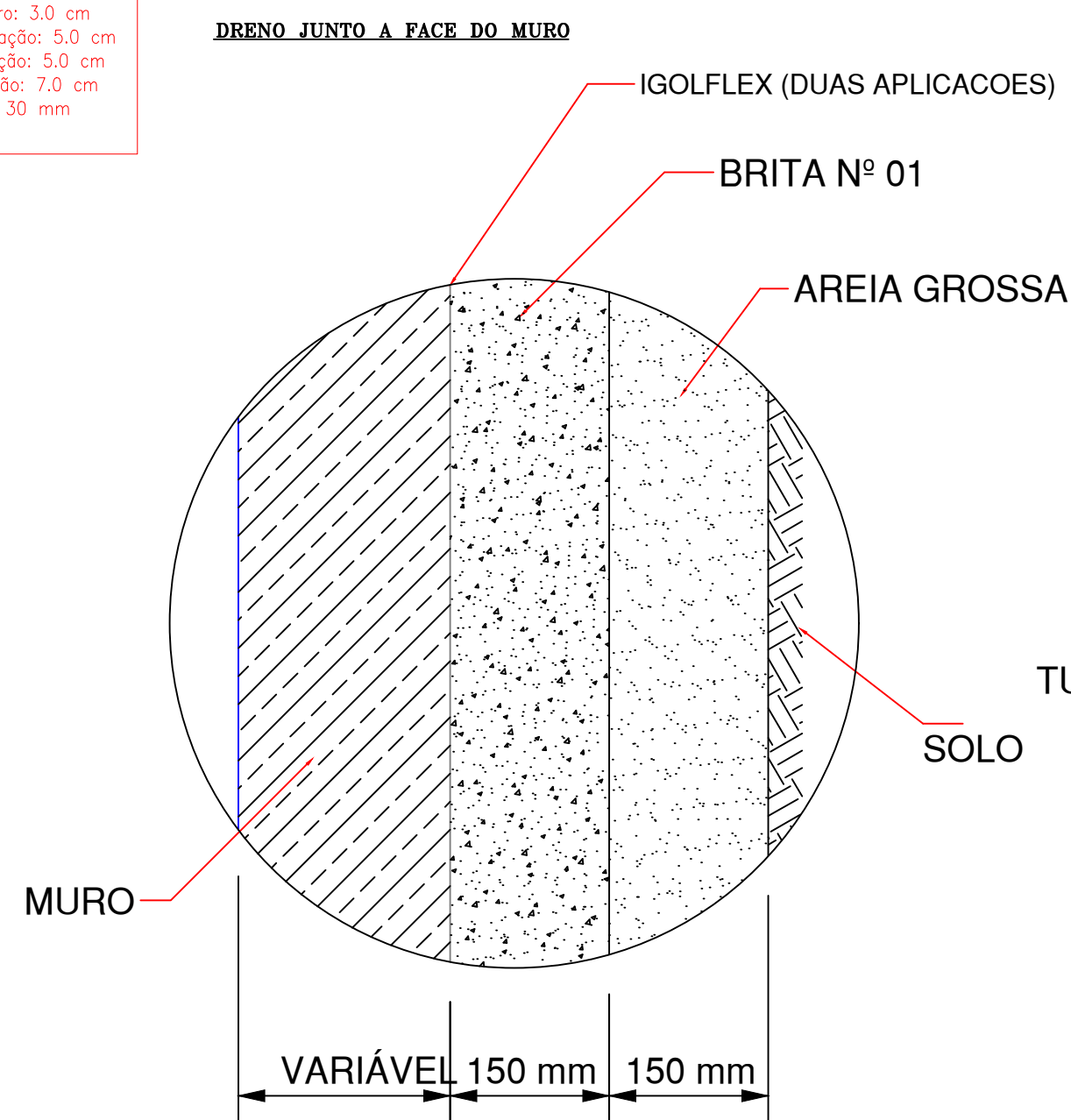

BARBACÁS

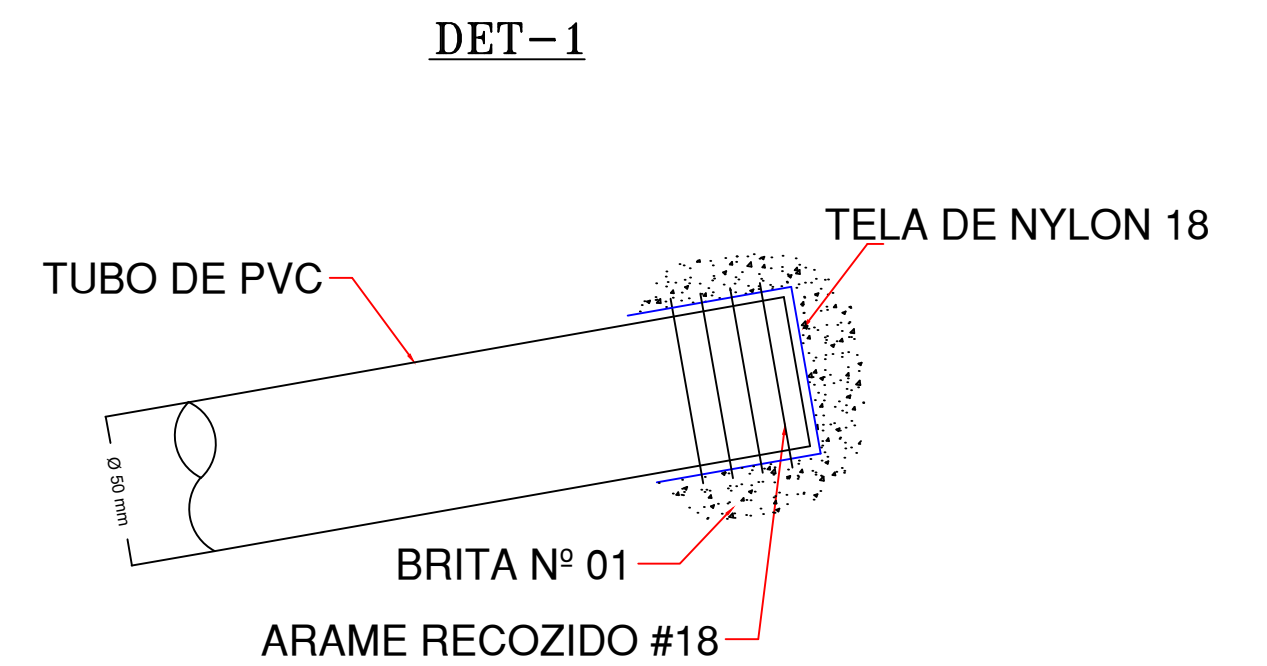
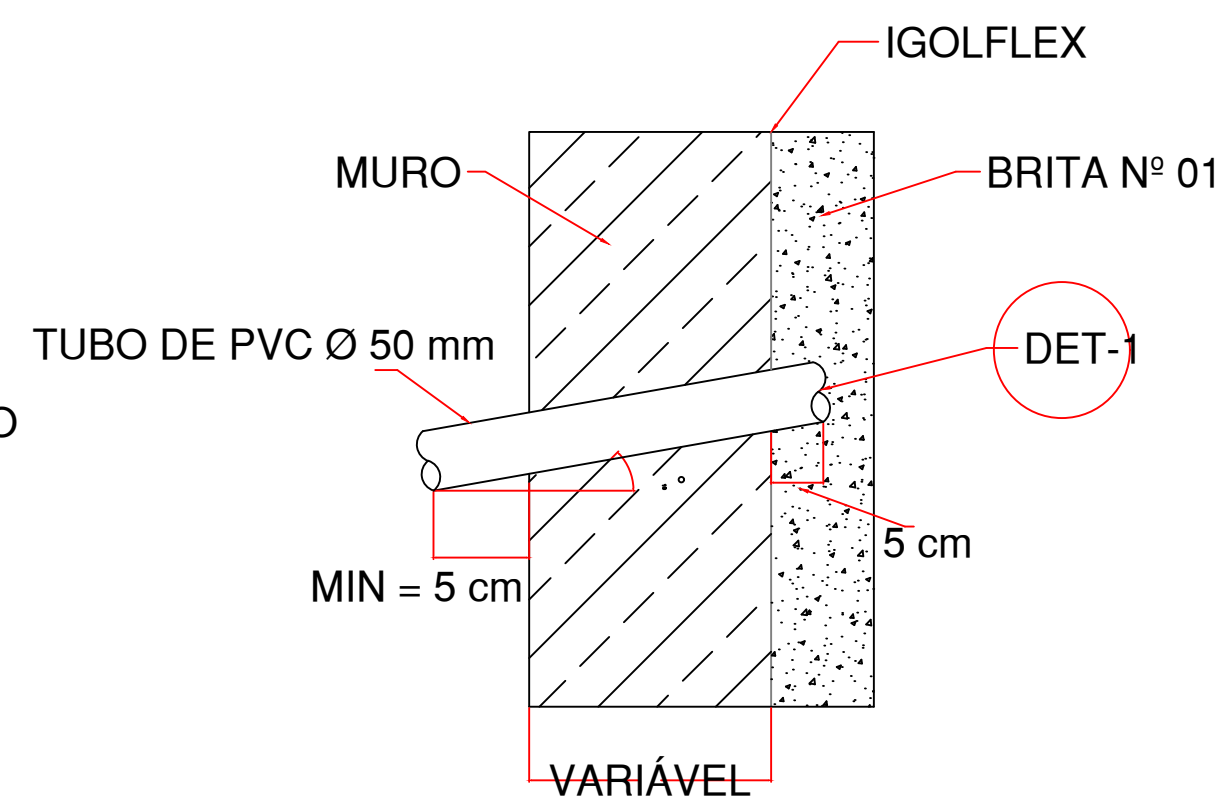

DETALHES – CONSTRUTIVOS

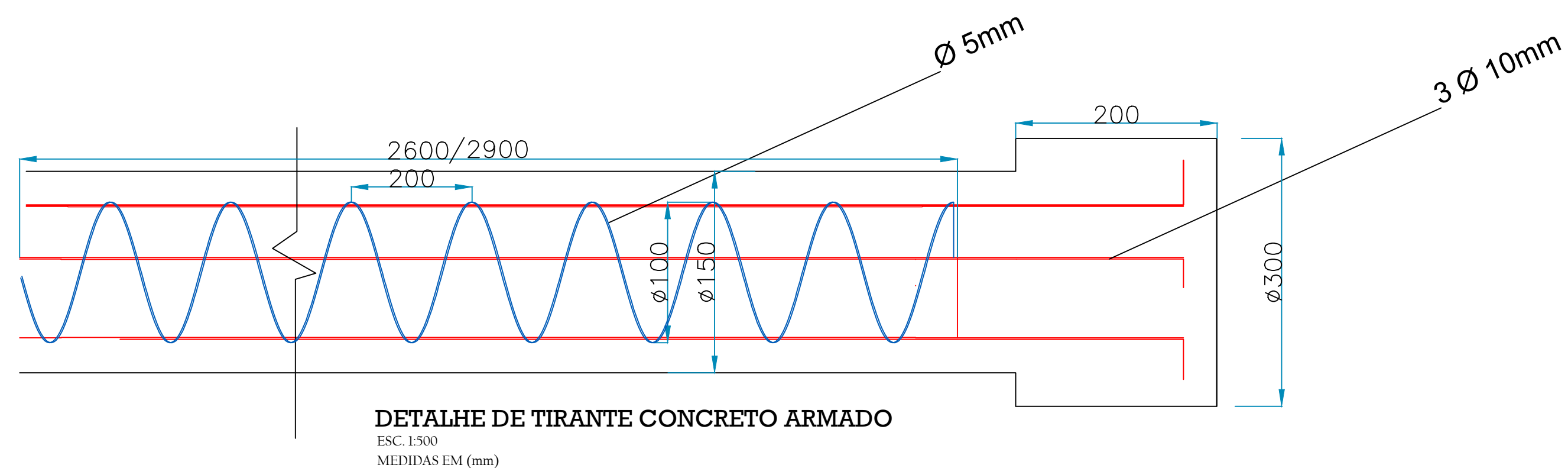

DIREITOS AUTORAIS RESERVADOS
ALTERAÇÕES DO PROJETO SOMENTE PODERÃO SER EFETUADAS MEDIANTE AUTORIZAÇÃO DO PROJETISTA

 ASSOCIAÇÃO DOS MUNICÍPIOS DO ALTO VALE DO RIO DO PEDE LUCI PERETTI PRESIDENTE ODIWAR CLÓVIS BISCARO SECRETÁRIO EXECUTIVO Av. Manoel Roque, 99 Vidreira - SC Fone 3566-0255	TÍTULO	FRANCHA
	MURO	3/3
	REFERENCIA	
	ESTRUTURAL	
PROPRIETÁRIO	ASSINATURA	
MUNICÍPIO DE PINHEIRO PRETO CNPJ 82.827.148/0001-89		
RESPONSÁVEL TÉCNICO		
ENGº RONALDO REGALIN ENGº CIVIL - CREA/SC - 36714-0		
DESENHO	ESCALA	DATA
R.R.	1/100	Janeiro / 2023